



TN4S / TN4SA



TN4S-L



TACON



TACOL

CARACTERISTIQUES

Chevilles en polyamide 6

Son emploi est recommandé avec les vis à bois, TPPO (empreinte pz), TPTO (empreinte tx) ou les tirefonds pour bois TB.

Température de service : -40 + 70 °C.

Emploi : fixation de grillages, balustrades, supports, étagères, enseignes, sanitaires, etc. aussi bien sur matériaux creux que pleins

CARACTÉRISTIQUES SPÉCIALES

TN4S/TN4SA/TN4S-L:

- Recommandé aussi bien sur matériaux de base pleins (béton, pierre, briques pleines) que sur matériaux de base creux (briques creuses, bloc creux, cloison sèche, etc).
- Version avec collerette large (TN4SA) pour éviter que la cheville glisse à l'intérieur du matériau de base pendant l'installation.
- Ailettes latérales anti-rotation pour une fixation apte pour tout le type de matériau de base.
- Cheville quadruple expansion.
- Paramètres d'installation indiqués sur la cheville: diamètre du trou, profondeur du trou, diamètre de la vis à utiliser.

TACOL :









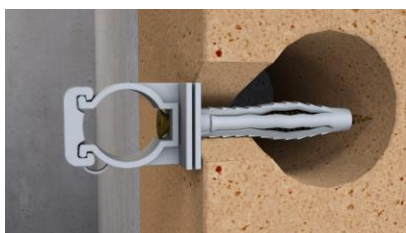

































- Ailettes latérales anti-rotation, pour éviter la rotation de la cheville pendant la formation du nœud.
- Avec collerette pour éviter que la cheville glisse à l'intérieur du matériau de base pendant l'installation.
- Utilisation principalement recommandée sur des matériaux de base pleins (béton, pierre, briques pleines, etc.).

TACON :





- Ailettes latérales anti-rotation, pour éviter la rotation de la cheville pendant la formation du nœud.
- Utilisation principalement recommandée sur des matériaux de base pleins (béton, pierre, briques pleines, etc.).

EXEMPLES D'APPLICATION



MATÉRIAUX DE BASE						
MATÉRIAU		TN4S / TN4SA	TN4S-L	TACOL	TACON	
Béton						
Pierre						
Béton cellulaire						
Placo-prâtre						
Brique pleine						
Brique d'adobe						
Béton creux						
Brique creuse						
PRESTATIONS	Hautes		Moyennes		Failbes	

1. GAMME

ITEM	CODE	DIMENSIONS	PHOTO	MATÉRIAU
1	TN4S/TN4SA*	$\varnothing 5 \times 25$ à $\varnothing 14 \times 70$		
2	TN4S-L	$\varnothing 6 \times 45$ à $\varnothing 10 \times 80$		 Ny NYLON POLYAMIDE 6
3	TACOL	$\varnothing 5 \times 25$ à $\varnothing 12 \times 60$		
4	TACON	$\varnothing 4 \times 20$ à $\varnothing 16 \times 80$		

2. DONNÉES D'INSTALLATION

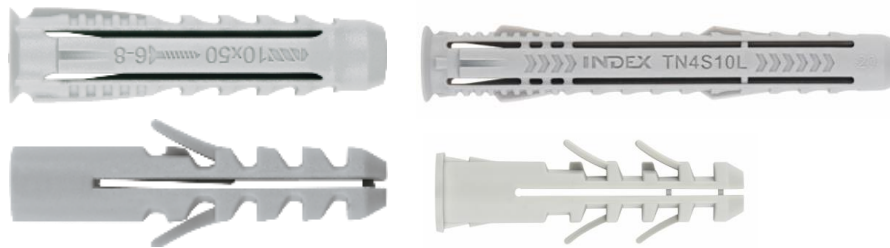

Données d'installation

CODE	Dimensions	d _o : diamètre du foret	h _{ef} = h _{nom} : profondeur effective	h ₁ : profondeur minimale du trou	Vis recommandée
	[mm]	[mm]	[mm]	[mm]	[--]
TN4S05	5x25	5	25	30	TPPO 2,5-4
TN4S06 / TN4SA06	6x30	6	30	40	TPPO 4-5
TN4S08	8x40	8	40	50	TPPO 4-6 TB 5-6
TN4S10	10x50	10	50	60	TB 6-8
TN4S12	12x60	12	60	70	TB 8-10
TN4S14	14x70	14	70	80	TB 10-12
TN4S06L	6 x 45	6	45	55	TPPO 4-5
TN4S08L	8 x 60	8	60	70	TPPO 4-6 / TB 5-6
TN4S10L	10 x 80	10	80	90	TB 6-8
TACON04	4X20	4	20	25	TPPO 2,5-3
TACON05 / TACOL05	5X25	5	25	35	TPPO 2,5-4
TACON06 / TACOL06	6X30	6	30	40	TPPO 3,5-4
TACOLA06	6X30	6	30	40	TPPO 3,5-4
TACON07	7X35	7	35	45	TPPO 4-4,5
TACON08 / TACOL08	8X40	8	40	50	TPPO 4,5 TB 5-6
TACON10 / TACOL10	10X50	10	50	60	TB 6-8
TACON12 / TACOL12	12X60	12	60	70	TB 8-10
TACON14	14X70	14	70	80	TB 10-12
TACON16	16X80	16	80	90	TB 12-14

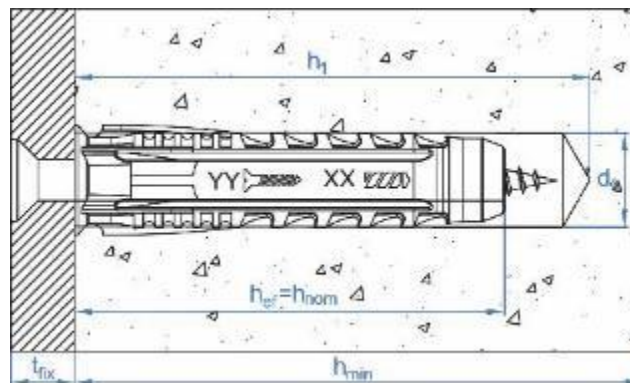

3. PROCEDURE D'INSTALLATION

3.1. Installation avec vis

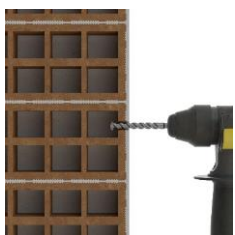

1. PERCER

Vérifier que le béton est bien compact et sans pores significatifs.
 Percez au diamètre et profondeur spécifiés sur le tableau
 Mettez la perceuse en mode de percussion ou martelage dans le cas du béton.
 Pour les matériaux creux ne pas employer le percuteur ni le marteau pour éviter d'endommager l'intérieur du matériau de base. Réduire la vitesse de la perceuse lorsque qu'on sent que le foret va s'introduire à l'intérieur creux du matériau de base. Possibilité de pose en trous secs, humides inondés.

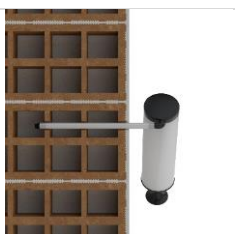

2. SOUFFLER ET NETTOYER

Nettoyez le trou de perçage de restes de poussières et de fragments
 Utilisez la pompe d'air et la brosse.

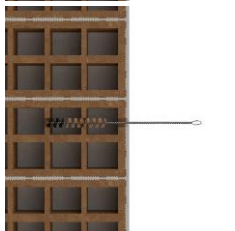

3. INSTALLER

Insérez la cheville jusqu'au bord de la collerette.

4. APPLIQUER LE COUPLE DE SERRAGE

Placez la pièce à fixer et vissez la vis. Faites attention de ne pas forcer le couple de serrage excessivement, car la pourrait provoquer que la cheville casse. Ceci est important surtout pour les matériaux creux car l'expansion de la cheville exige une plus grande quantité de tours de la vis.

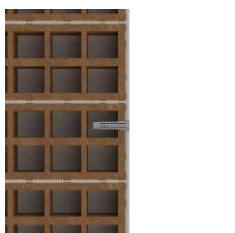

5. CONSIDERATIONS À PRENDRE EN COMPTE

- Pour sélectionner le \varnothing de la vis de manière approximative, vous pouvez utiliser la règle suivante*:

$$\varnothing_{cheville} = \frac{\varnothing_{cheville}}{2} + 1$$

- Pour sélectionner la longueur de la vis de manière approximative, vous pouvez utiliser la règle suivante :

$$\text{Longueur de la vis} = t_{fix} + L + 5\text{mm}^*$$

*Pas applicable de cheville $\geq \varnothing 12\text{mm}$

**Ceci s'explique en considérant l'angle de la pointe de la vis.

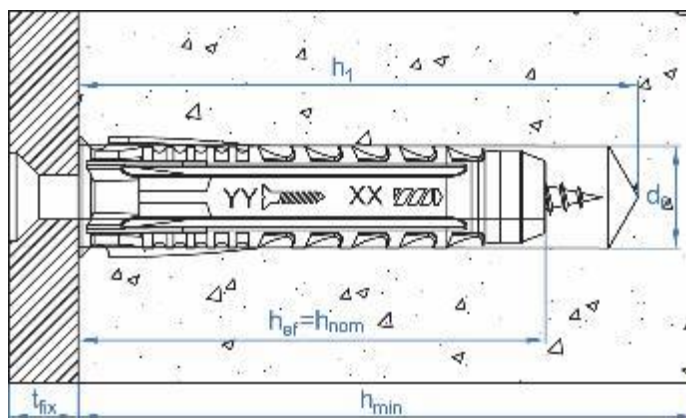

3.2. Installation avec tige filetée

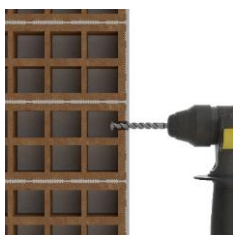

1. PERCER

Vérifier que le béton est bien compact et sans pores significatifs.
 Percez au diamètre et profondeur spécifiés sur le tableau
 Mettez la perceuse en mode de percussion ou martelage dans le cas du béton.
 Pour les matériaux creux ne pas employer le perceur ni le marteau pour éviter d'endommager l'intérieur du matériau de base. Réduire la vitesse de la perceuse lorsque qu'on sent que le foret va s'introduire à l'intérieur creux du matériau de base. Possibilité de pose en trous secs, humides inondés.

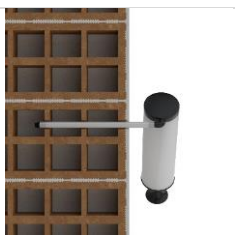

2. SOUFFLER ET NETTOYER

Nettoyez le trou de perçage de restes de poussières et de fragments
 Utilisez la pompe d'air et la brosse.

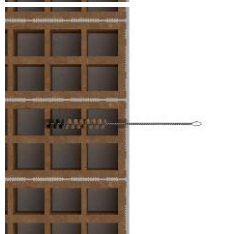

3. INSTALLER

Insérez la cheville jusqu'au bord de la collerette.

4. APPLIQUER LE COUPLE DE SERRAGE

Placez la pièce à fixer et vissez la vis. Faites attention de ne pas forcer le couple de serrage excessivement, car la pourrait provoquer que la cheville casse. Ceci est important surtout pour les matériaux creux car l'expansion de la cheville exige une plus grande quantité de tours de la vis.

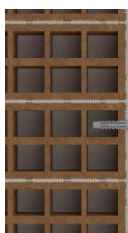

5. CONSIDERATIONS À PRENDRE EN COMPTE

- Il est recommandé d'utiliser une vis pour l'expansion correcte du cheville. En cas d'utilisation d'une tige filetée, il est recommandé d'effectuer l'installation à bas régime et d'utiliser les diamètres et longueurs suivants pour chaque mesure dans le tableau:

CHEVILLE	TIGE FILETEE	LONGUEUR MINIMALE [mm]
TN4S05	N/A	N/A
TN4S06/L	M4	45/60
TN4S08/L	M5	50/70
TN4S10/L	M6	65/95
TN4S12	M8	80
TN4S14	M10	90

