

## [U.102T] Composition d'extracteurs pour la mécanique, 15 à 110 mm en coffret métallique

### Description







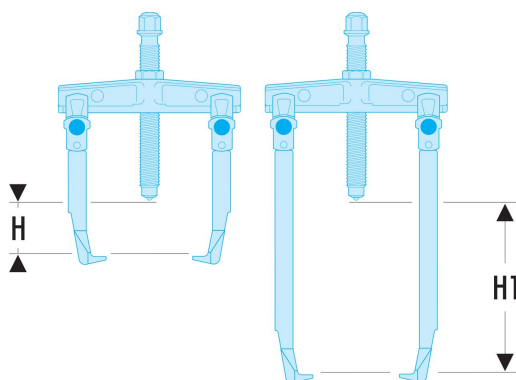

- Comprenant :.
- U32T28 : extracteur à griffes coulissantes 2 t et un jeu de griffes longues ; portée P1 : 105 mm, P2 : 185 mm.
- U32T620 : extracteur à griffes coulissantes 6 t et un jeu de griffes longues ; portée H : 150 mm, H1 : 280 mm.
- U53T2 : décolleur (capacité 15 > 110 mm).
- U33A : Vérin 30 t.
- Livrée en boîte tôle BT108 avec plateau PL287 (plateau amovible) et PL288 (plateau de fond de la boîte).



### Dessin technique



1 x Default Title  
BT.108

	1 x	<b>Default Title</b> PL.287
	1 x	<b>Default Title</b> PL.288
	1 x	<b>[U.32T2-8] Extracteurs 2 griffes coulissantes avec blocage</b> U.32T2-8
	2 x	<b>[U.32T2GA20] Griffes de rechange pour U.32T, profondeur 185 mm</b> U.32T2GA20
	1 x	<b>[U.32T6-20] Extracteurs 2 griffes coulissantes avec blocage, profondeur 200 mm</b> U.32T6-20
	2 x	<b>[U.32T6GA30] Griffes de rechange pour U.32T, profondeur 280 mm</b> U.32T6GA30
	1 x	<b>Default Title</b> U.33A
	1 x	<b>[U.53T2] Décolleur roulements, 15 - 110 mm</b> U.53T2