

Série 10 – Goulottes de Clip Direct

100x50

11020 CBR

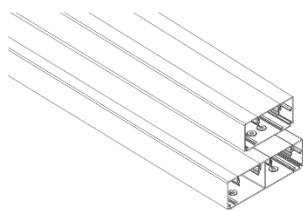

Goulotte Série 10 – Goulottes de Clip Direct – Goulottes à clip direct pour des installations électriques et de télécommunications.

Flexibilité dans différentes conditions de montage, sans dégagement de gaz corrosifs en cas de flamme, la **Série 10** et ses accessoires permettent l'application des séries d'appareils suivantes :

Largeur du couvercle 45mm

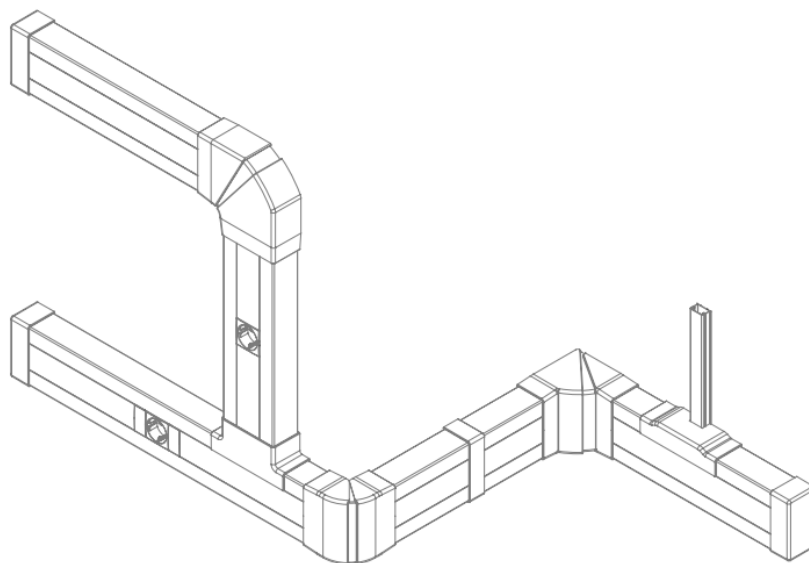

			Caractéristiques des Goulottes				Capacité de Câbles Isolés				
			Dim. Intérieurs	Longueur	Section Intérieure (S)	Section Utile (Su)	Ø Utile Max.	N.º Max. Conducteurs H07 V-U			
			LxH (mm)	(m)	(mm ²)	(S:1,4) (mm ²)	(mm)	1,5mm ²	2,5mm ²	4mm ²	6mm ²
100x50	11020 CBR		96x47	2,00	2155	1539	32	191	135	106	81
					① 493 ② 1058 ③ 493	352 756 352	20 32 20	43 94 43	31 66 31	24 52 24	18 40 18

Accessoires pour les Goulottes

- Le chevauchement sur la goulotte permet une finition parfaite, en parvenant aux imperfections des coupes ;
- Permet d'obtenir l'indice de protection de la solution - IP44 ;
- Assure la sécurité d'utilisation :
 - Montage des accessoires par emboîtement extérieur dans la gouttière ;
 - Le démontage des accessoires n'est possible qu'à l'aide d'un outil ;

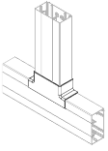
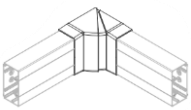
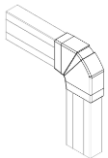
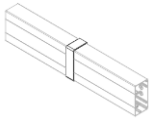
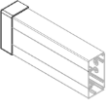
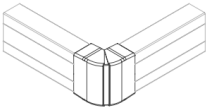
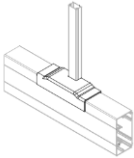
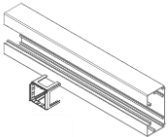
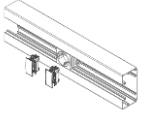
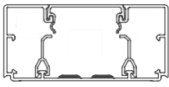
 <p>Dérivation</p>	11021 ABR	<ul style="list-style-type: none"> • Permet la dérivation d'un segment de goulotte à un autre segment de goulotte de la même dimension ;
 <p>Angle Intérieur Variable</p>	11022 ABR	<ul style="list-style-type: none"> • Permet l'assemblage en angle de 2 segments de goulotte de même dimension ; • Permet des angles variables de 80° à 100°
 <p>Angle Plat Variable</p>	11023 ABR	<ul style="list-style-type: none"> • Permet la jonction en angle d'un segment de goulotte avec un autre segment de même dimension ; • Permet des angles variables de 85° à 95°
 <p>Joint</p>	11024 ABR	<ul style="list-style-type: none"> • Permet l'union longitudinale de deux segments de goulotte de même dimension ;
 <p>Bout</p>	11025 ABR	<ul style="list-style-type: none"> • Permet la finition d'un segment de goulotte ;
 <p>Angle Extérieur Variable</p>	11026 ABR	<ul style="list-style-type: none"> • Permet la jonction en angle d'un segment de goulotte avec un autre segment de même dimension ; • Permet des angles variables de 80° à 100°
 <p>Dérivation avec Réduction</p>	11028 ABR	<ul style="list-style-type: none"> • Permet la dérivation d'un segment de goulotte à un autre segment de goulotte de dimension inférieure ;
 <p>Positionneur 90°</p>	11990 A	<ul style="list-style-type: none"> • Permet la rotation des mécanisme MEC Q45 tout en garantissant sa fixation; • Permet la fixation du mécanisme
 <p>Clip Couvercle - Mécanisme</p>	11991 A	<ul style="list-style-type: none"> • Permet la finition entre un mécanisme et le couvercle; • Permet la fixation du mécanisme
 <p>Séparateur</p>	10089 R	<ul style="list-style-type: none"> • Permet une séparation de circuit à l'intérieur de la goulottes

Classification - Norma EN 50085-2-1

Section 6	Classification	GOULOTTES POUR DISTRIBUTION		
6.2	Résistance aux chocs pendant l'installation et l'usage	2J		
6.3	Température Minimale de Stockage et de Transport	-45°C		
6.3	Température Minimale d'Installation et d'Usage	-25°C		
6.3	Température Maximale d'Usage	60°C		
6.4	Résistance à la propagation de la flamme	Non propagation de la flamme		
6.5	Continuité électrique	Sans continuité électrique		
6.6	Caractéristiques d'isolation électrique	Avec isolation électrique		
6.7	Degré de protection de l'enveloppe	IP44		
6.8	Protection contre les substances corrosives ou polluantes	Avec protection moyenne à l'extérieur et l'intérieur		
6.9	Mode d'ouverture	Le couvercle peut être enlevé avec un outil		
6.10	Séparation de protection électrique	Avec et sans séparation de protection électrique (séparateur)		
6.101	Conditions d'installation	Saillie fixe au mur ou au plafond		
6.102	Prevention de contact entre les liquides, les conducteurs isolés et les parties sous tension, dans le cas de goulottes de plinthe en plancher humide	Non déclarée		
6.103	Type	Type 3 (installation)		
	Test au fil incandescent	Goulotte	Accessoires pour Goulotte (Dérivation, Angles, Joint et Bout)	Accessoires du système (composant avec fonction supplémentaire, par exemple prises et leurs accessoires de fixation)
		1000°C	1000°C	650°C
	Tension Nominale Assignée	1000V~		
	IEC 60884-1 – NP 1260 Fixation d'Appareillage de Basse Tension - Extraction Test de Résistance	Force d'Extraction Déclarée: 90N 1,5 x 90 = 135N		

Index de Protection (IK) - Norme EN 50102

	Protection Contre Impacts Mécaniques Externes IK		
	Goulottes	Accessoires	Goulottes + Accessoires
Systèmes de Goulottes pour Distribution	IK08	IK07	IK07

Norme ASTM G-53 – Résistant aux UV

ESSAIS EN CHAMBRE VIEILLISSEMENT ACCÉLÉRÉ	RÉSISTANCE
Essai UV	80h – Sans changement
Essai de condensation	40h – Sans changement



RoHS - Toutes les Goulottes et respectifs Accessoires EFAPEL sont conformes avec la Directive RoHS 2011/65/UE (y compris l'addenda 2015/863) qui restreint l'utilisation de certaines substances dangereuses comme le plomb, mercure, cadmium, chrome hexavalent, polybromobiphényles (PBB), polybromodiphényléthers (PBDE), phtalate de bis (2-éthylhexyle) (DEHP), phtalate de benzyle et de butyle (BBP), phtalate de dibutyle (DBP), phtalate de disobutyle (DIBP).