

MOPOSE POLYESTER SANS STYRÈNE

Désignation: **CARTOUCHE CHIMIQUE POLYESTER SANS STYRÈNE**

Codes: **MOPOSE, MOPOSEP**

Référence: **FT MOPOSE-fr**

Date: **02/09/16**

Mises à jour: **4**

Page: **1 de 10**



CARACTÉRISTIQUES

- Sans styrène.
- Installation facile.
- Utilisation sur béton non fissuré, cloisons creuses et pleines.
- À utiliser pour charges moyennes à élevées.
- À utiliser pour charges statiques ou quasi-statiques.
- Version pour acier zingué, acier inoxydable A2 y A4.
- Résine Polyester pour tout type de matériaux.
- Températures d'utilisation de -40°C à +80°C (température maximale à long terme +50°C).

APPLICATIONS

- Utilisation en intérieur et extérieur.
- Fixation de placages de pierre.
- Réhabilitation de façades.
- Fixation de supports pour climatiseurs, chaudières, stores, encadrements de portes de garage, panneaux de signalisation, balcons, étagères, balustrades, passe-mains, etc.

Voir fiche Web:



MATÉRIAU DE BASE

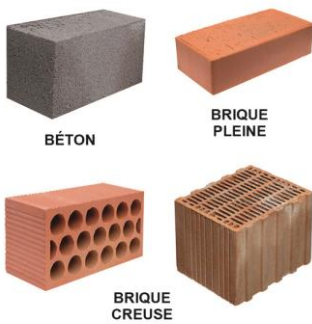

TRACTION RECOMMANDÉE CHARGES MAXIMALES

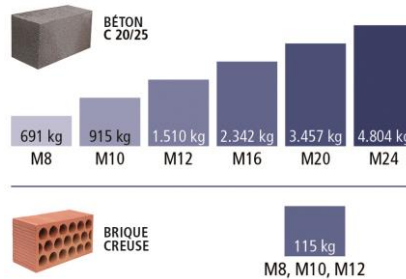

VALABLE POUR



DIMENSIONS

M8 - M24

CONDITIONNEMENT DU TROU



EXEMPLES D'APPLICATION



MOPOSE POLYESTER SANS STYRÈNE

 Désignation: **CARTOUCHE CHIMIQUE POLYESTER SANS STYRÈNE**

 Codes: **MOPOSE, MOPOSEP**



 Référence: **FT MOPOSE-fr**

 Date: **02/09/16**









 Mises à jour: **4**

 Page: **2 de 10**

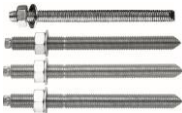
1. GAMME

ITEM	CODE	DIM.	PHOTO	COMPOSANT	MATÉRIAU	
1	MOPOSE300 MOPOSE410	300 ml. 410 ml.		MORTIER POLYESTER	Résine polyester sans styrène. Présentation: cartouches de 300 et 410 ml	12
2	MOPOSEP300 MOPOSEP410	300 ml. 410 ml.		MORTIER POLYESTER COULEUR PIERRE	Résine polyester sans styrène couleur pierre. Présentation: cartouches de 300 et 410 ml	12

2. ACCESSOIRES

ITEM	CODE	PHOTO.	COMPOSANT	MATÉRIAU
1	MOPISSI		PISTOLETS D'APPLICATION	Pistolet pour cartouches de 300 ml
	MOPISTO			Pistolet pour cartouches coaxiales de 410 ml
	MOPISPR	 Dieses Produkt wird nicht in Deutschland		Pistolet pour cartouches coaxiales de 410 ml, usage professionnel
2	MO-ES EQ-AC EQ-A2 EQ-A4		TIGES FILETÉES	Tiges filetées acier, classe 5.8 ISO 898-1 Tiges filetées acier, classe 5.8 ISO 898-1 Tiges filetés acier inoxydable A2-70 Tiges filetées acier inoxydable A4-70
3	MORCEPKIT		ÉCOUVILLON NETTOYANT	Kit de 3 écouvillons nettoyants de ø14, ø20 et ø29 mm.
4	MOBOMBA		POMPE SOUFFLANTE	Pompe pour nettoyer le trou des restes de poussière et de fragments du perçage
5	MORCANU		CANULE MÉLANGEUSE	Plastique. Mélange statique par labyrinthe
6	MO-TN		TAMIS NYLON	Plastique, couleur: blanc ou gris
7	MO-TR		DOUILLE FEMELLE	Douille femelle filetée M8, M10, M12, zinguée.
8	MO-TM		TAMIS MÉTALLIQUE	Tamis métallique Ø12, Ø16 et Ø22,

MOPOSE POLYESTER SANS STYRÈNE

Désignation: **CARTOUCHE CHIMIQUE POLYESTER SANS STYRÈNE**

Codes: **MOPOSE, MOPOSEP**

Référence: **FT MOPOSE-fr**

Date: **02/09/16**

Mises à jour: **4**

Page: **3 de 10**

3. DONNÉES D'INSTALLATION

3.1. FIXATIONS DANS LE BÉTON

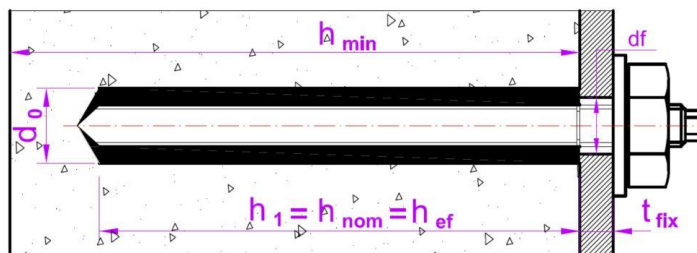

MÉTRIQUE		M8	M10	M12	M16	M20	M24
d ₀ : diamètre nominal	[mm]	10	12	14	18	22	26
d _f : diamètre en tôle scellement ≤	[mm]	9	12	14	18	22	26
T _{ins} : couple de serrage ≤	[Nm]	10	20	40	80	150	200
Brosse circulaire		Ø14		Ø20		Ø29	
h_{ef,min} = 8d							
h ₁ : profondeur du trou	[mm]	64	80	96	128	160	192
s _{cr,N} : distance critique entre chevilles	[mm]	192	240	288	384	480	576
c _{cr,N} : distance critique au bord	[mm]	96	120	144	192	240	288
c _{min} : distance minimale au bord	[mm]	35	40	50	65	80	96
s _{min} : distance minimale entre chevilles	[mm]	35	40	50	65	80	96
h _{min} : épaisseur minimale du béton	[mm]	100	110	126	158	204	244
Tige filetée standard							
h ₁ : profondeur du trou	[mm]	80	90	110	128	170	210
s _{cr,N} : distance critique entre chevilles	[mm]	240	270	330	384	510	630
c _{cr,N} : distance critique au bord	[mm]	120	135	165	192	255	315
c _{min} : distance minimale au bord	[mm]	43	45	56	65	85	105
s _{min} : distance minimale entre chevilles	[mm]	43	45	56	65	85	105
h _{min} : épaisseur minimale du béton	[mm]	110	120	140	158	214	262
h_{ef,max} = 12d							
h ₁ : profondeur du trou	[mm]	96	120	144	192	240	288
s _{cr,N} : distance critique entre chevilles	[mm]	288	360	432	576	720	864
c _{cr,N} : distance critique au bord	[mm]	144	180	216	288	360	432
c _{min} : distance minimale au bord	[mm]	50	60	70	95	120	145
s _{min} : distance minimale entre chevilles	[mm]	50	60	70	95	120	145
h _{min} : épaisseur minimale du béton	[mm]	126	150	174	222	284	340
Code tige zinguée							
		EQAC08110	EQAC10130	EQAC12160	EQAC16190	EQAC20260	EQAC24300
Code tige inoxydable A2 / A4							
		EQA208110 EQA408110	EQA210130 EQA410130	EQA212160 EQA412160	EQA216190 EQA416190	EQA220260 EQA420260	EQA24300 EQA44300

La valeur de profondeur h_{ef} peut être choisie par l'utilisateur entre h_{ef,min} = 8d et h_{ef,max} = 20d. Les valeurs intermédiaires peuvent s'interpoler.

Les distances critiques sont celles sur lesquelles les scellements, d'un groupe de scellements, n'ont pas d'effets entre eux, en ce qui concerne les charges de traction. Pour des distances inférieures, ainsi que pour les distances minimales, les coefficients réducteurs correspondants doivent être appliqués.

Il existe des tiges filetées standard pour chaque métrique indiquées dans le tableau.

MOPOSE POLYESTER SANS STYRÈNE

Désignation: **CARTOUCHE CHIMIQUE POLYESTER SANS STYRÈNE**

Codes: **MOPOSE, MOPOSEP**

Référence: **FT MOPOSE-fr**

Date: **02/09/16**

Mises à jour: **4**

Page: **4 de 10**

3.2. FIXATIONS DANS BRIQUES PLEINES OU CREUSES

3.2.1 TYPES DE BRIQUES

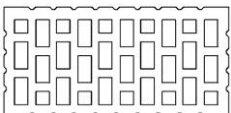
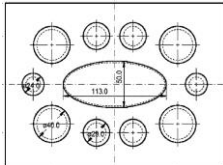
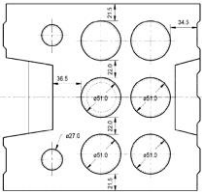
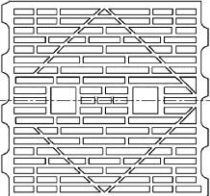
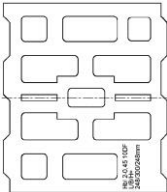
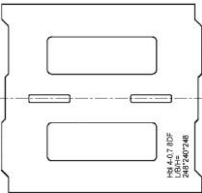
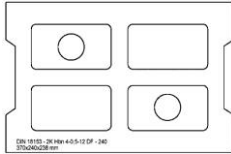
<p>Brique n° 1 Brique creuse en argile cuite HLz 12-1, 0-2DF conformément à EN 771-1 Longueur / largeur / hauteur: 235 mm / 112 mm / 115 mm $f_b \geq 12 \text{ N/mm}^2 / \rho \geq 1,0 \text{ kg/dm}^3$</p>		<p>Brique n° 2a Brique creuse silico-calcaire KSL 12-1, 4-3DF conformément à EN 771-2 Longueur / largeur / hauteur: 240 mm / 175 mm / 113 mm $f_b \geq 12 \text{ N/mm}^2 / \rho \geq 1,4 \text{ kg/dm}^3$</p>	
<p>Brique n° 2b Brique creuse silico-calcaire KSL 12-1, 4-2DF conformément à EN 771-2 Longueur / largeur / hauteur: 250 mm / 240 mm / 237 mm $f_b \geq 12 \text{ N/mm}^2 / \rho \geq 1,4 \text{ kg/dm}^3$</p>		<p>Brique n° 3 Brique pleine en argile cuite Mz 12-2, 0-NF conformément à EN 771-1. Longueur / largeur / hauteur: 240 mm / 116 mm / 71 mm $f_b \geq 12 \text{ N/mm}^2 / \rho \geq 2,0 \text{ kg/dm}^3$</p>	<p>Brique n° 4 Brique pleine silico-calcaire KS 12-2, 0-NF conformément à EN 771-2. Longueur / largeur / hauteur: 240 mm / 115 mm / 70 mm $f_b \geq 12 \text{ N/mm}^2 / \rho \geq 2,0 \text{ kg/dm}^3$</p>
<p>Brique n° 5 Brique creuse en argile cuite HLzW 6-0,7-8DF conformément à EN 771-1 Longueur / largeur / hauteur: 250 mm / 240 mm / 240 mm $f_b \geq 6 \text{ N/mm}^2 / \rho \geq 0,8 \text{ kg/dm}^3$</p>		<p>Brique n° 6 Brique creuse en béton allégé Hbl 2-0,45-10DF conformément à EN 771-3 Longueur / largeur / hauteur: 250 mm / 300 mm / 248 mm $f_b \geq 2,0 \text{ N/mm}^2 / \rho \geq 0,45 \text{ kg/dm}^3$</p>	
<p>Brique n° 7 Brique creuse en béton allégé Hbl 4-0, 7-8DF conformément à EN 771-3 Longueur / largeur / hauteur: 250 mm / 240 mm / 248 mm $f_b \geq 4,0 \text{ N/mm}^2 / \rho \geq 0,7 \text{ kg/dm}^3$</p>		<p>Brique n° 8 Bloc en béton Hbn 4-12DF conformément à EN 771-3 Longueur / largeur / hauteur: 370 mm / 240 mm / 238 mm $f_b \geq 4 \text{ N/mm}^2 / \rho \geq 1,2 \text{ kg/dm}^3$</p>	

MOPOSE POLYESTER SANS STYRÈNE

Désignation: **CARTOUCHE CHIMIQUE POLYESTER SANS STYRÈNE**

Codes: **MOPOSE, MOPOSEP**

Référence: **FT MOPOSE-fr**

Date: **02/09/16**



Mises à jour: **4**

Page: **5 de 10**

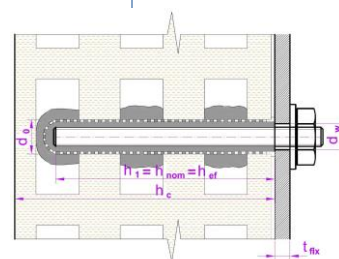

3.2.2 PARAMÈTRES D'INSTALLATION

La fixation dans la brique creuse implique nécessairement l'utilisation d'un tamis plastique ou métallique pour éviter que la résine ne passe par les trous intérieurs.



DIMENSIONS		M8		M10		M12	
Tamis en plastique	ls	85		85		85	
	d ₀	15		15		20	
Volume de mortier par tamis	[ml]	15		15		27	
h ₁ : profondeur trou ≥	[mm]	90		90		90	
h _{nom} : prof. installation tamis	[mm]	85		85		85	
h _{inf} : prof. de la tige métallique ≥	[mm]	80		80		80	
t _{fix} : épaisseur matériau à fixer ≤	[mm]	22		25		18	
h _c : épaisseur matériau base ≥	[mm]	110		110		110	
d _r : diamètre sur tôle ≤	[mm]	9		12		14	
T _{ins} : couple de serrage ≤	[Nm]	2		2		2	
Brosse circulaire				ø20			
Code tige métallique		MOES08110		MOES10115		MOES12110	
Code tamis		MOTN15085		MOTN15085		MOTN20085	
Distances minimales et au bord		S _{min}	S _{cr}	S _{min}	S _{cr}	S _{min}	S _{cr}
		C _{min}		C _{min}		C _{min}	
Brique numéro 1	[mm]	100	235	100	235	120	235
Brique numéro 2	[mm]	100	250	100	250	120	250
Brique numéro 3	[mm]	50	160	50	200	60	240
Brique numéro 4	[mm]	50	160	50	200	60	240
Brique numéro 5	[mm]	100	250	100	250	120	250
Brique numéro 6	[mm]	100	250	100	250	--	--
Brique numéro 7	[mm]	100	250	100	250	120	250
Brique numéro 8	[mm]	100	370	100	370	120	370

Dans certains cas, pour la fixation en brique sur laquelle on veut fileter un boulon, on peut employer une douille femelle métallique pour réaliser la fixation. Dans ce cas, la douille femelle métallique devra se mettre à l'intérieur d'un tamis plastique. Les paramètres sont détaillés dans le tableau ci-dessous:

DIMENSIONS		M8		M10		M12	
Douilles femelles		12x80		14x80		16x80	
Tamis en plastique	ls	85		85		85	
	d ₀	15		15		15	
Volume de mortier par tamis	[ml]	15		15		15	
h ₁ : profondeur trou ≥	[mm]	90		90		90	
h _{nom} : prof. installation tamis	[mm]	85		85		85	
h _{inf} : prof. de la tige métallique ≥	[mm]	80		80		80	
t _{fix} : épaisseur matériau à fixer ≤	[mm]	26		32		24	
h _c : épaisseur matériau base ≥	[mm]	110		110		110	
d _w : diamètre sur tôle ≤	[mm]	9		12		14	
T _{ins} : couple de serrage ≤	[Nm]	2		2		2	
Brosse circulaire				ø20			
Code tige filetée		MOES08110		MOES10115		MOES12110	
Code tamis		MOTN15085		MOTN15085		MOTN20085	
Code douille femelle métallique		MOTRO08		MOTRO10		MOTRO12	
Distances minimales et au bord		S _{min}	S _{cr}	S _{min}	S _{cr}	S _{min}	S _{cr}
		C _{min}		C _{min}		C _{min}	
Brique numéro 1	[mm]	50	235	120	235	120	235
Brique numéro 2	[mm]	--	--	120	250	120	250
Brique numéro 3	[mm]	50	240	60	280	60	320
Brique numéro 4	[mm]	50	240	60	280	60	320
Brique numéro 5	[mm]	100	250	120	250	120	250
Brique numéro 6	[mm]	100	250	120	250	120	250
Brique numéro 7	[mm]	--	--	120	250	120	250
Brique numéro 8	[mm]	100	370	120	370	120	370

MOPOSE POLYESTER SANS STYRÈNE

Désignation: **CARTOUCHE CHIMIQUE POLYESTER SANS STYRÈNE**

Codes: **MOPOSE, MOPOSEP**

Référence: **FT MOPOSE-fr**

Date: **02/09/16**

Mises à jour: **4**

Page: **6 de 10**

4. INSTALLATION DU PRODUIT

4.1. INSTALLATION DANS LE BÉTON

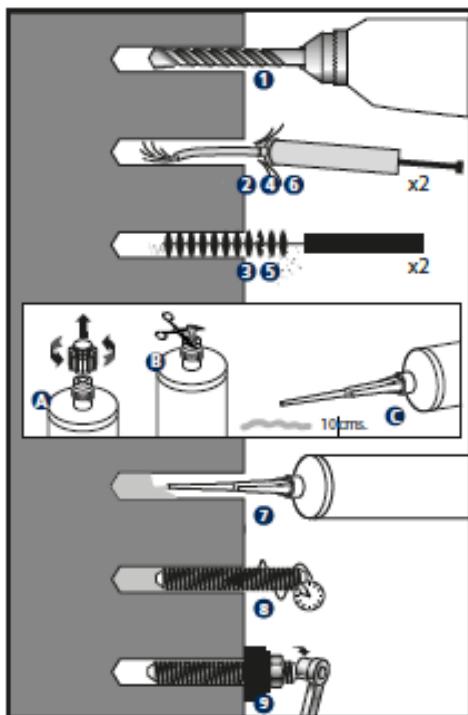

1. PERCER

Vérifier que le béton est bien compact et sans pores significatifs.

L'installation peut s'effectuer dans des trous secs, humides ou inondés.

Températures cartouches: $\geq 5\text{ °C}$

Température matériau de base: MOPOSE, MOPOSEP $\geq 5\text{ °C}$

MOPOSEW $\geq -10\text{ °C}$

MOPOSES $\geq +10\text{ °C}$

Percer en position percussion ou marteau

Percer à diamètre et profondeur spécifiés.

2 - 6. SOUFFLER ET NETTOYER

Nettoyer le trou des restes de poussière et de fragments du perçage en suivant les indications sur le graphique.

Si le trou a de l'eau à l'intérieur, retirez-la avant d'injecter la résine.

A - B* - C. . OUVRIR LA CARTOUCHE

Visser la canule dans la cartouche et placer le tout dans le pistolet d'application. Appuyer sur la gâchette jusqu'à ce que la résine sortant par la pointe, présente une couleur grise uniforme et sans irisations (elles indiquent que le mélange s'est produit incorrectement); ne jamais utiliser pour la fixation les deux premières doses de résine sortantes de chaque cartouche. ***Pour les cartouches 300 ml couper le sachet par son extrémité, sur la partie postérieure à l'agrafe de fermeture.**

7. APPLIQUER LE SCHELLEMENT

Insérer la canule jusqu'au fond du trou et appliquer le scellement; retirer la canule lentement, pour éviter la formation de bulles d'air.

Remplir le trou jusqu'à $\frac{1}{2}$ à $\frac{3}{4}$ de sa profondeur. Au cas où la cartouche n'ait pas été complètement utilisée, laisser la canule installée. La changer seulement au moment où elle va être à nouveau utilisée une fois le temps de manipulation écoulé. Ne pas oublier que les

deux premières doses de la résine ne sont pas utilisables.

8. INSTALLER

Introduire la tige fileté à installer avec la main, en vissant légèrement jusqu'au fond du trou et en s'assurant que la résine couvre bien le filetage de la tige.

L'introduction du scellement chimique doit se faire dans le temps de manipulation.

La résine doit déborder autour du trou de perçage pour assurer le recouvrement complet de l'espace compris entre la tige et le trou lui même.

TYPE	Température matériau base [°C]	Temps de manipulation [min]	Température matériau base [°C]	Temps de durcissement [min]
MOPOSE / MOPOSEP	min +5	18	min +5	145
	+5 a +10	10	+5 a +10	145
	+10 a +20	6	+10 a +20	85
	+20 a +25	5	+20 a +25	50
	+25 a +30	4	+25 a +30	40
	+30	4	+30	35

9. APPLIQUER LE COUPLE DE SERRAGE

Une fois le temps de durcissement écoulé, appliquer le couple de serrage sans dépasser la valeur indiquée dans le tableau à la section 3.1

MOPOSE POLYESTER SANS STYRÈNE

Désignation: **CARTOUCHE CHIMIQUE POLYESTER SANS STYRÈNE**

Codes: **MOPOSE, MOPOSEP**

Référence: **FT MOPOSE-fr**

Date: **02/09/16**

Mises à jour: **4**

Page: **7 de 10**

4.2. INSTALLATION DANS LA BRIQUE

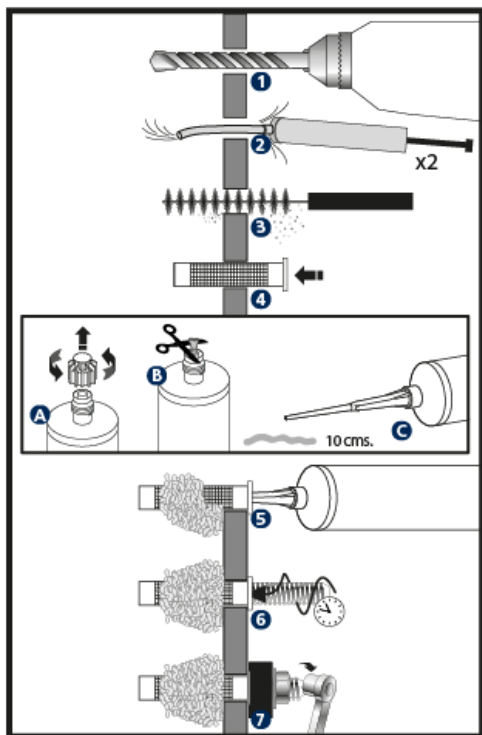

1. PERCER

Vérifier que le béton est bien compact et sans pores significatifs.
L'installation peut s'effectuer dans des trous secs, humides ou inondés.
Températures cartouches: $\geq 5\text{ °C}$
Température matériau de base: MOPOSE, MOPOSEP $\geq 5\text{ °C}$

MOPOSEW $\geq -10\text{ °C}$

MOPOSES $\geq +10\text{ °C}$

Percer en position percussion ou marteau
Percer à diamètre et profondeur spécifiés.

2 - 3. SOUFFLER ET NETTOYER

Nettoyer le trou des restes de poussière et de fragments du perçage en suivant les indications sur le graphique. Si le trou a de l'eau à l'intérieur, retirez-la avant d'injecter la résine.

4. PLACER LE TAMIS

Pour des briques creuses Insérer le tamis en plastique ou métallique dans le trou de façon à ce qu'il reste à ras de la superficie du matériau de base. Tout revêtement du mur (badigeon, crépi, etc.) doit être éliminé de façon à ce que le tamis reste à ras de la brique.

A - B* - C. ABRIR CARTUCHO

Visser la canule dans la cartouche et placer le tout dans le pistolet d'application. Appuyer sur la gâchette jusqu'à ce que la résine sortant par la pointe, présente une couleur grise uniforme et sans irisations (elles indiquent que le mélange s'est produit incorrectement); ne jamais utiliser pour la fixation les deux premières doses de résine sortantes de chaque cartouche. *Pour les cartouches 300 ml couper le sachet par son extrémité, sur la partie postérieure à l'agrafe de fermeture.

5. APPLIQUER LE SCELLEMENT

Insérer la canule jusqu'au fond du trou et appliquer le scellement; retirer la canule lentement, pour éviter la formation de bulles d'air. Remplir complètement le tamis de scellement.

Au cas où la cartouche n'ait pas été complètement utilisée, laisser la canule installée. La changer seulement au moment où elle va être à nouveau utilisée une fois le temps de manipulation écoulé. Ne pas oublier que les deux premières doses de la résine ne sont pas utilisables.

6. INSTALLER

Introduire la tige filetée à installer avec la main, en vissant légèrement jusqu'au fond du trou et en s'assurant que la résine couvre bien le filetage de la tige. L'introduction du scellement chimique doit être faite dans le temps de manipulation.

TYPE	Température matériau base [°C]	Temps de manipulation [min]	Température matériau base [°C]	Temps de durcissement [min]
MOPOSE / MOPOSEP	min +5	18	min +5	145
	+5 a +10	10	+5 a +10	145
	+10 a +20	6	+10 a +20	85
	+20 a +25	5	+20 a +25	50
	+25 a +30	4	+25 a +30	40
	+30	4	+30	35

7. APPLIQUER LE COUPLE DE SERRAGE

Une fois le temps de durcissement écoulé, appliquer le couple de serrage sans dépasser la valeur indiquée dans le tableau, section 3.2.2.

MOPOSE POLYESTER SANS STYRÈNE

 Désignation: **CARTOUCHE CHIMIQUE POLYESTER SANS STYRÈNE**

 Codes: **MOPOSE, MOPOSEP**

 Référence: **FT MOPOSE-fr**

 Date: **02/09/16**

 Mises à jour: **4**

 Page: **8 de 10**

5. CONDITIONS DE STOCKAGE

Conserver les stocks dans un lieu sec et frais, à l'abri de la lumière directe du soleil et de sources de chaleur, à une température entre +5 °C et +25 °C.



Durée de vie du produit dans une cartouche qui n'a pas été ouverte: 18 mois à compter de la date de fabrication. La date d'expiration est indiquée sur la partie externe du produit.

6. RÉSISTANCES

6.1. FIXATION DANS LE BÉTON

Les résistances caractéristiques sur béton non fissuré C20/25 pour un scellement chimique isolé (sans effets de distance au bord ni de distances entre scellements) et tige filetée classe 5.8 ou A4-70 de classe inoxydable.

RÉSISTANCES CARACTÉRISTIQUES												
DIAMÈTRE					M8	M10	M12	M16	M20	M24		
Zinguée	Traction	$h_{ef,min} = 8d$	N_{Rk}	[kN]	13,6	20,1	32,5	57,9	80,4	108,5		
		Tige filetée standard	N_{Rk}	[kN]	17,0	22,6	37,3	57,9	85,4	118,7		
		$h_{ef,max} = 12d$	N_{Rk}	[kN]	20,5	30,1	48,8	86,8	120,6	162,8		
Acier inoxydable	Traction	$h_{ef,min} = 8d$	N_{Rk}	[kN]	13,6	20,1	32,5	57,9	80,4	108,5		
		Tige filetée standard	N_{Rk}	[kN]	17,0	22,6	37,3	57,9	85,4	118,7		
		$h_{ef,max} = 12d$	N_{Rk}	[kN]	20,5	30,1	48,8	86,8	120,6	162,8		
Zinguée	Cisaillement	Toutes profondeurs.	V_{Rk}	[kN]	<u>9</u>	<u>15</u>	<u>21</u>	<u>39</u>	<u>61</u>	<u>88</u>		
		Acier inoxydable	Cisaillement	Toutes profondeurs.	V_{Rk}	[kN]	<u>13</u>	<u>20</u>	<u>30</u>	<u>55</u>	<u>86</u>	<u>124</u>

RÉSISTANCES NOMINALES												
DIAMÈTRE					M8	M10	M12	M16	M20	M24		
Zinguée	Traction	$h_{ef,min} = 8d$	N_{Rd}	[kN]	7,6	11,1	18,1	32,1	44,6	60,3		
		Tige filetée standard	N_{Rd}	[kN]	9,4	12,5	20,7	32,1	47,4	65,9		
		$h_{ef,max} = 12d$	N_{Rd}	[kN]	11,3	16,7	27,1	48,2	67,0	90,4		
Acier inoxydable	Traction	$h_{ef,min} = 8d$	N_{Rd}	[kN]	7,6	11,1	18,1	32,1	44,6	60,3		
		Tige filetée standard	N_{Rd}	[kN]	9,4	12,5	20,7	32,1	47,4	65,9		
		$h_{ef,max} = 12d$	N_{Rd}	[kN]	11,3	16,7	27,1	48,2	67,0	90,4		
Zinguée	Cisaillement	Toutes profondeurs.	V_{Rd}	[kN]	<u>9</u>	<u>15</u>	<u>21</u>	<u>39</u>	<u>61</u>	<u>88</u>		
		Acier inoxydable	Cisaillement	Toutes profondeurs.	V_{Rd}	[kN]	<u>13</u>	<u>20</u>	<u>30</u>	<u>55</u>	<u>86</u>	<u>124</u>

MOPOSE POLYESTER SANS STYRÈNE

Désignation: **CARTOUCHE CHIMIQUE POLYESTER SANS STYRÈNE**

Codes: **MOPOSE, MOPOSEP**

Référence: **FT MOPOSE-fr**

Date: **02/09/16**

Mises à jour: **4**

Page: **9 de 10**

RECOMMANDÉE CHARGES MAXIMALES (avec $\gamma_F = 1.4$)

DIAMÈTRE					M8	M10	M12	M16	M20	M24
Zinguée	Traction	$h_{ef,min} = 8d$	N_{recom}	[kN]	5,4	7,9	12,9	22,9	31,9	43,0
		Tige filetée standard	N_{recom}	[kN]	6,7	8,9	14,8	22,9	33,9	47,1
		$h_{ef,max} = 12d$	N_{recom}	[kN]	8,1	11,9	19,3	34,4	47,8	64,6
Acier inoxydable	Traction	Toutes profondeurs.	V_{recom}	[kN]	<u>9</u>	<u>15</u>	<u>21</u>	<u>39</u>	<u>61</u>	<u>88</u>
		$h_{ef,min} = 8d$	N_{recom}	[kN]	5,4	7,9	12,9	22,9	31,9	43,0
		Tige filetée standard	N_{recom}	[kN]	6,7	8,9	14,8	22,9	33,9	47,1
Acier inoxydable	Cisaillement	$h_{ef,max} = 12d$	N_{recom}	[kN]	8,1	11,9	19,3	34,4	47,8	64,6
		Toutes profondeurs.	V_{recom}	[kN]	<u>13</u>	<u>20</u>	<u>30</u>	<u>55</u>	<u>86</u>	<u>124</u>

1 kN \approx 100 kg

Les chiffres en italique soulignés indiquent rupture de l'acier. Les autres indiquent rupture par extraction. Coefficients de majoration à l'extraction pour charge à traction dans béton haute résistance:

BÉTON FACTEUR	C30/37	C40/50	C50/60
Ψ_c	1,12	1,19	1,30

6.2. FIXATION DANS LA BRIQUE

RÉSISTANCES CARACTÉRISTIQUES (F_{Rk})

Matériau de base* *Consulter type de brique sur Pag. 4, section 3.2.1	Tiges filetées Traction et cisaillement [kN]			Tamis métallique fileté Traction et cisaillement [kN]		
	M8	M10	M12	M8	M10	M12
Brique numéro 1	2,5	2,0	2,0	1,5	2,5	2,5
Brique numéro 2	0,75	1,2	1,5	--	0,75	0,4
Brique numéro 3	1,5	1,5	3,0	2,0	3,0	4,0
Brique numéro 4	0,75	0,9	1,5	2,0	1,5	0,9
Brique numéro 5	1,2	1,2	0,9	0,9	1,5	0,6
Brique numéro 6	0,6	0,2	--	0,5	0,3	0,75
Brique numéro 7	0,6	1,5	1,2	--	0,4	0,6
Brique numéro 8	2,5	1,5	2,5	0,6	1,2	0,9

MOPOSE POLYESTER SANS STYRÈNE

Désignation: **CARTOUCHE CHIMIQUE POLYESTER SANS STYRÈNE**

Codes: **MOPOSE, MOPOSEP**

Référence: **FT MOPOSE-fr**

Date: **02/09/16**

Mises à jour: **4**

Page: **10 de 10**

RÉSISTANCES NOMINALES (F_{Rd})

Matériau de base* *Consulter type de brique sur Pag. 4, section 3.2.1	Tiges filetées Traction et cisaillement [kN]			Tamis métallique fileté Traction et cisaillement [kN]		
	M8	M10	M12	M8	M10	M12
Brique numéro 1	2,5	2,0	2,0	1,5	2,5	2,5
Brique numéro 2	0,75	1,2	1,5	--	0,75	0,4
Brique numéro 3	1,5	1,5	3,0	2,0	3,0	4,0
Brique numéro 4	0,75	0,9	1,5	2,0	1,5	0,9
Brique numéro 5	1,2	1,2	0,9	0,9	1,5	0,6
Brique numéro 6	0,6	0,2	--	0,5	0,3	0,75
Brique numéro 7	0,6	1,5	1,2	--	0,4	0,6
Brique numéro 8	2,5	1,5	2,5	0,6	1,2	0,9

RECOMMANDÉE CHARGES MAXIMALES (F_{recom}) (avec $\gamma_F = 1.4$)

Matériau de base* *Consulter type de brique sur Pag. 4, section 3.2.1	Tiges filetées Traction et cisaillement [kN]			Tamis métallique fileté Traction et cisaillement [kN]		
	M8	M10	M12	M8	M10	M12
Brique numéro 1	2,5	2,0	2,0	1,5	2,5	2,5
Brique numéro 2	0,75	1,2	1,5	--	0,75	0,4
Brique numéro 3	1,5	1,5	3,0	2,0	3,0	4,0
Brique numéro 4	0,75	0,9	1,5	2,0	1,5	0,9
Brique numéro 5	1,2	1,2	0,9	0,9	1,5	0,6
Brique numéro 6	0,6	0,2	--	0,5	0,3	0,75
Brique numéro 7	0,6	1,5	1,2	--	0,4	0,6
Brique numéro 8	2,5	1,5	2,5	0,6	1,2	0,9

7. DOCUMENTATION OFFICIELLE

Après de notre service commercial ou sur notre site Internet www.indexfix.com, vous trouverez les documents suivants:

- Fiche de données de sécurité MOPOSE.
- Homologation européenne ATE 13/0751 pour installation dans béton non fissuré selon le guide ETAG 001, option 7, de M8 à M24.
- Homologation européenne ATE 12/0306 pour installations sur cloisons, selon le guide ETAG 001.
- Classé A+ selon la norme française DEVL11044875A relative aux émissions de polluants volatiles utilisés en intérieurs
- Certificat d'émission de volatiles LEED MOPOSE.
- Certificat EVCP 1020-CPD-090-029885 pour utilisation dans béton non fissuré.
- Certificat EVCP 0679-CPD-0809 pour utilisation sur cloisons.
- Déclaration de prestations DoP MOPOSE.
- Programme de calcul de scellements INDEXcal.
- Programme de calcul des cartouches nécessaires INDEXmor.