

Fiche technique du produit

Caractéristiques

ATV12H055M2

Altivar ATV12 - variateur de vit. - 0,55kW 0,75CV
- 200..240V - 1ph - radiateur

Statut commercial : Commercialisé



Principales

Gamme de produits	Altivar 12
Fonction produit	Variateur de vitesse
Destination du produit	Moteurs asynchrones
Application spécifique du produit	Machine simple
Variante de construction	Avec dissipateur thermique
Nom de composant	ATV12
Quantité du lot	Lot de 1
Filtre CEM	Intégré
Ventilateur intégré	Sans
Nombre de phases réseau	Monophasé
[Us] tension d'alimentation	200...240 V - 15...10 %
Puissance moteur kW	0,55 kW
Puissance moteur hp	0,75 hp
Protocole de communication	Modbus
Courant de ligne	8 A à 200 V 6,7 A à 240 V
Gamme de vitesse	1...20
Surcouple transitoire	150...170 % du couple nominal du moteur en fonction du calibre du variateur et du type de moteur
Profil de commande pour moteur asynchrone	Rapport tension/fréquence (V/f) Rapport quadratique tension/fréquence Contrôle vectoriel du flux de courant sans capteur
Degré de protection IP	IP20 sans obturateur sur la partie supérieure
Pression acoustique	0 dB

Complémentaires

Fréquence d'alimentation	50/60 Hz +/- 5 %
--------------------------	------------------

Type de connecteur	1 RJ45 (sur face avant) pour Modbus
Interface physique	2-fils RS 485 pour Modbus
Trame de transmission	RTU pour Modbus
Vitesse de transmission	4800 bit/s 9600 bit/s 19200 bit/s 38400 bit/s
Nombre d'adresses	1...247 pour Modbus
Service communication	Lire les registres de maintien (03) 29 mots Écriture de registre simple (06) 29 mots Écrire les registres multiples (16) 27 mots Lire/écrire les registres multiples (23) 4/4 mots Identification du périphérique de lecture (43)
Courant de court-circuit présumé de ligne	1 kA
Courant de sortie permanent	3,5 A à 4 kHz
Courant transitoire maximum	5,3 A pour 60 s
Fréquence de sortie du variateur de vitesse	0,5...400 Hz
Fréquence de découpage nominale	4 kHz
Fréquence de commutation	2...16 kHz réglable 4...16 kHz avec
Couple de freinage	Jusqu'à 70 % du couple nominal du moteur sans résistance de freinage
Compensation de glissement du moteur	Prédéfini à l'usine Réglable
Tension de sortie	200 à 240 V 3 phases
Raccordement électrique	Bornier, capacité de serrage: 3,5 mm ² , AWG 12 (L1, L2, L3, U, V, W, PA, PC)
Couple de serrage	0,8 N.m
Isolement	Électrique entre alimentation et contrôle
Alimentation	Alimentation interne pour le potentiomètre de référence: 5 V CC (4,75...5,25 V), <10 mA, type de protection: protection contre les surcharges et courts-circuits Alimentation interne pour entrées logiques: 24 V CC (20,4...28,8 V), <100 mA, type de protection: protection contre les surcharges et courts-circuits
Nombre d'entrées analogiques	1
Type d'entrée analogique	Courant configurable AI1 0...20 mA 250 Ohm Tension configurable AI1 0...10 V 30 kOhm Tension configurable AI1 0...5 V 30 kOhm
Nombre d'entrées numériques	4
Type d'entrée numérique	Programmable LI1...LI4 24 V 18...30 V
Logique d'entrée numérique	Logique négative (sink), > 16 V (état 0), < 10 V (état 1), impédance d'entrée 3,5 kOhm Logique positive (source), 0...< 5 V (état 0), > 11 V (état 1)
Durée d'échantillonnage	20 ms, tolérance +/- 1 ms pour entrée logique 10 ms pour entrée analogique
Erreur de linéarité	+/- 0,3 % de la valeur maximale pour entrée analogique
Nombre de sorties analogiques	1
Type de sortie analogique	AO1 tension configurable par logiciel: 0...10 V, impédance: 470 Ohm, résolution 8 bits AO1 courant configurable par logiciel: 0...20 mA, impédance: 800 Ohm, résolution 8 bits
Nombre sorties numériques	2
Type de sortie numérique	Sortie numérique LO+, LO- Sortie de relais protégée R1A, R1B, R1C 1 F/O
Courant commuté minimum	5 mA à 24 V CC pour relais logique
Courant commuté maximum	2 A 250 V AC inductive cos phi = 0,4 L/R = 7 ms relais logique 2 A 30 V CC inductive cos phi = 0,4 L/R = 7 ms relais logique 3 A 250 V AC résistive cos phi = 1 L/R = 0 ms relais logique 4 A 30 V CC résistive cos phi = 1 L/R = 0 ms relais logique
Rampes d'accélération et décélération	Linéaire de 0 à 999,9 s S U
Freinage d'arrêt	4 x 2,5 mm ² + 2 x 1 mm ² + 2 x 0,14 mm ² , <30 s
Type de protection	Surtension d'alimentation électrique Sous-tension d'alimentation électrique

	<p>Surintensité entre phases de sortie et terre Protection surchauffe Court-circuit entre les phases du moteur Contre la perte de phase d'entrée en triphasé Protection thermique du moteur via le variateur par calcul continu de I_t</p>
Résolution en fréquence	Entrée analogique: convertisseur A/N, 10 bits Unité d'affichage: 0,1 Hz
Constante de temps	20 ms +/- 1 ms pour le changement de référence
Marquage	CE
Position de montage	Vertical +/- 10 degrés
Hauteur	143 mm
Largeur	72 mm
Profondeur	131,2 mm
Poids du produit	0,8 kg
Fonctionnalité	Basique
Application spécifique	Équipement commercial
Variable speed drive application selection	Mélangeur Équipement commercial Autre application Équipement commercial Étirage Textile
Type de démarreur de moteur	Variateur de vitesse

Environnement

Compatibilité électromagnétique	<p>Test d'immunité aux transitoires électriques rapides niveau 4 se conformer à EN/IEC 61000-4-4 Test d'immunité aux décharges électrostatiques niveau 3 se conformer à EN/IEC 61000-4-2 Immunité aux perturbations transmises par conduction niveau 3 se conformer à EN/IEC 61000-4-6 Test d'immunité aux champs électromagnétiques radio-fréquences rayonnés niveau 3 se conformer à EN/IEC 61000-4-3 Test d'immunité aux surtensions niveau 3 se conformer à EN/IEC 61000-4-5 Test d'immunité aux baisses et aux interruptions de tension se conformer à EN/IEC 61000-4-11</p>
Émission électromagnétique	<p>Émissions rayonnées environnement 1 catégorie C2 se conformer à EN/IEC 61800-3 2 à 16 kHz câble moteur blindé Émissions conduites avec filtre CEM intégré environnement 1 catégorie C1 se conformer à EN/IEC 61800-3 2, 4, 8, 12 et 16 kHz câble moteur blindé <5 m Émissions conduites avec filtre CEM intégré environnement 1 catégorie C2 se conformer à EN/IEC 61800-3 2 à 12 kHz câble moteur blindé <5 m Émissions conduites avec filtre CEM intégré environnement 1 catégorie C2 se conformer à EN/IEC 61800-3 2, 4 et 16 kHz câble moteur blindé <10 m Émissions conduites avec filtre CEM complémentaire environnement 1 catégorie C1 se conformer à EN/IEC 61800-3 4 à 12 kHz câble moteur blindé <20 m Émissions conduites avec filtre CEM complémentaire environnement 1 catégorie C2 se conformer à EN/IEC 61800-3 4 à 12 kHz câble moteur blindé <50 m Émissions conduites avec filtre CEM complémentaire environnement 2 catégorie C3 se conformer à EN/IEC 61800-3 4 à 12 kHz câble moteur blindé <50 m</p>
Certifications du produit	<p>C-Tick NOM GOST CSA UL</p>
Tenue aux vibrations	<p>1 gn (f = 13...200 Hz) se conformer à EN/IEC 60068-2-6 1,5 mm crête-à-crête (f = 3...13 Hz) - moteur non monté sur rail DIN symétrique - se conformer à EN/IEC 60068-2-6</p>
Tenue aux chocs mécaniques	15 gn pour 11 ms se conformer à EN/IEC 60068-2-27
Humidité relative	<p>5...95 % sans condensation se conformer à IEC 60068-2-3 5...95 % sans eau qui coule se conformer à IEC 60068-2-3</p>
Température ambiante de stockage	-25...70 °C
Température de fonctionnement	<p>-10...40 °C couvercle de protection du haut du lecteur distant 40...60 °C avec réduction de charge de 2,2 % par degré</p>
Altitude de fonctionnement	<p>> 1000...2000 m avec réduction de courant de 1 % tous les 100 m <= 1000 m sans</p>

Emballage

Type d'emballage 1	PCE
Nb produits dans l'emballage 1	1

Poids de l'emballage 1	1,118 kg
Hauteur de l'emballage 1	10,6 cm
Largeur de l'emballage 1	18,6 cm
Longueur de l'emballage 1	18,6 cm
Type d'emballage 2	P06
Nb produits dans l'emballage 2	45
Poids de l'emballage 2	63,31 kg
Hauteur de l'emballage 2	60 cm
Largeur de l'emballage 2	80 cm
Longueur de l'emballage 2	60 cm

Durabilité de l'offre

Statut environnemental de l'offre	Produit Green Premium
Régulation REACH	Déclaration REACH
Directive RoHS UE	Conformité pro-active (Produit en dehors du scope légal RoHS UE) Déclaration RoHS UE
Sans mercure	Oui
Information sur les exemptions RoHS	Oui
Régulation RoHS Chine	Déclaration RoHS pour la Chine
Profil environnemental	Profil environnemental du Produit
Profil de circularité	Informations de fin de vie
DEEE	Sur le marché de l'Union Européenne, le produit doit être mis au rebut selon un protocole spécifique de collecte des déchets et ne jamais être jeté dans une poubelle d'ordures ménagères.

Garantie contractuelle

Garantie	18 mois
----------	---------

Fiche technique du produit **ATV12H055M2**

Encombremments

Dimensions

Variateur sans kit de conformité CEM

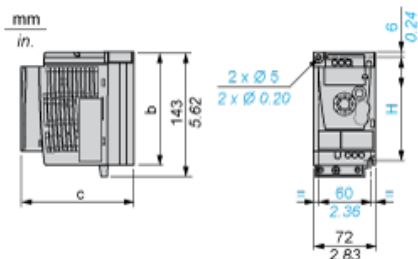

Dimensions en mm

b	c	H
130	131,2	120

Dimensions en pouces

b	c	H
5,12	5,16	4,72

Variateur avec kit de conformité CEM

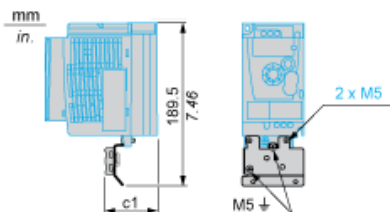

Dimensions en mm

c1
63

Dimensions en pouces

c1
2,48

Fiche technique du produit ATV12H055M2

Montage et périmètre de sécurité

Recommandations de montage

Dégagement pour montage vertical

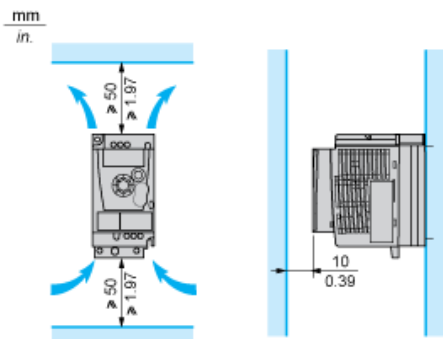

Montage Type A

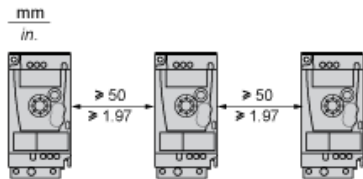

Montage Type B

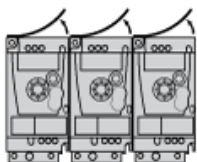

Retirez le capot protecteur du haut du variateur.

Montage Type C

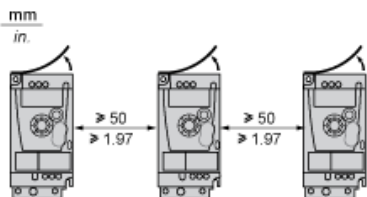

Retirez le capot protecteur du haut du variateur.

Fiche technique du produit **ATV12H055M2**

Schémas de raccordement

Schéma de câblage de l'alimentation monophasée

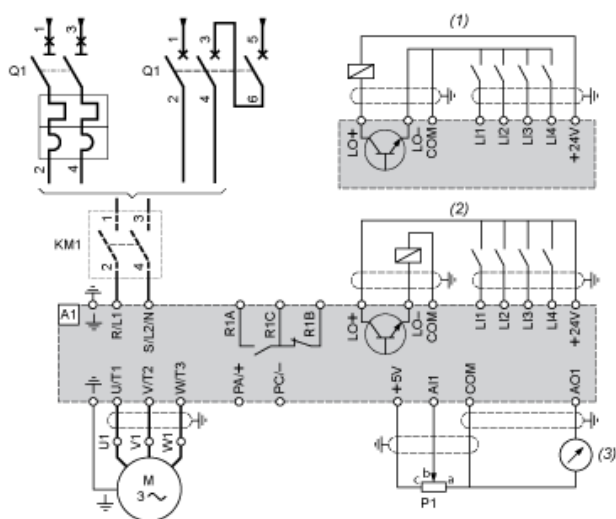

- A1 Variateur
- KM1 Contacteur (uniquement si un circuit de contrôle est nécessaire)
- P1 Potentiomètre de référence 2,2 k Ω . Peut être remplacé par un potentiomètre 10 k Ω (maximum).
- Q1 Disjoncteur
- (1) Logique négative
- (2) Logique positive (configuration définie en usine)
- (3) 0...10 V ou 0...20 mA

Fiche technique du produit ATV12H055M2

Schémas de raccordement

Schémas recommandés

Contrôle 2 fils pour E/S logiques avec alimentation interne

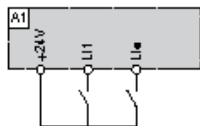

LI1 : Marche directe
LI• : Marche inverse
A1 : Variateur

Contrôle 3 fils pour E/S logiques avec alimentation interne

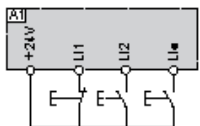

LI1 : Arrêt
LI2 : Marche directe
LI• : Marche inverse
A1 : Variateur

Entrée analogique configurée pour tension avec alimentation interne

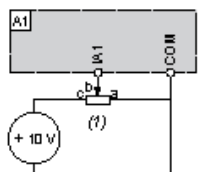

(1) Potentiomètre de référence 2,2 k Ω ... 10 k Ω .
A1 : Variateur

Entrée analogique configurée pour courant avec alimentation interne

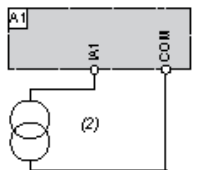

(2) Alimentation 0-20 mA 4-20 mA
A1 : Variateur

Connecté en logique positive avec alimentation externe 24 vcc

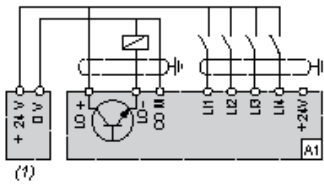

- (1) Alimentation 24 vcc
A1 : Variateur

Connecté en logique négative avec alimentation externe 24 vcc

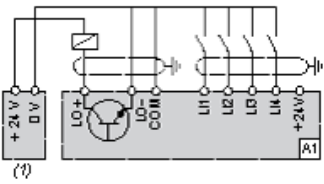

- (1) Alimentation 24 vcc
A1 : Variateur

Courbes de couple

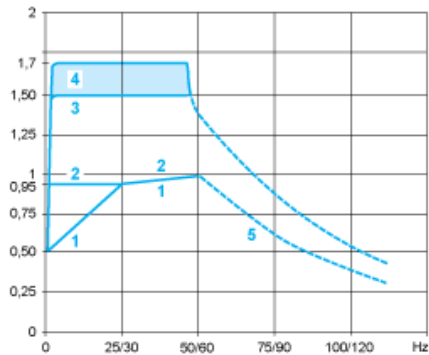

1 : Moteur à refroidissement interne : couple utile continu (1)

2 : Moteur à refroidissement forcé : couple utile continu

3 : Surcouple transitoire durant 60 s

4 : Surcouple transitoire durant 2 s

5 : Couple en survitesse à puissance constante (2)

(1) Pour les puissances nominales ≤ 250 W, la réduction de charge est de 20 % au lieu de 50 % à des fréquences très faibles.

(2) La fréquence nominale du moteur et la fréquence de sortie maximale peuvent être réglées entre 0,5 et 400 Hz. La capacité de survitesse mécanique du