



### Principales

Gamme de produits	OsiSense XT
Type de capteur	Détecteur de proximité capacitif
Application spécifique du produit	Détection des matériaux isolés ou conducteurs
Nom du détecteur	XT2
Forme du capteur	Cylindrique M30
Dimension	74,5 mm
Type de carter	Fixe
Capacité de montage du détecteur	Non encastrable
Matière	Plastique
Matière du coffret	Plastique
Type de signal de sortie	Numérique
Mode de raccordement	À 3 fils
Portée nominale	15 mm
Sortie numérique	1 "F"
Type de circuit de sortie	CC
Type de sortie numérique	PNP
Raccordement électrique	Câble
Longueur de câble	2 m
[Us] tension d'alimentation	12...24 V CC avec protection contre l'inversion de polarité
Retard réponse maximal	10 ms
Degré de protection IP	Double isolation IP67 se conformer à CEI 60529

### Complémentaires

Filetage ISO	M30 x 1,5
Face de détection	Frontal
[Sa] portée de travail	0...11 mm
Zone de réglage	0...17 mm
Parcours différentiel	< 1...20 % Sr
Précision de répétition	< 5 % Sr

Isolement	PVC
État LED	Indication état sortie: 1 LED (jaune)
Limites de la tension d'alimentation	10...30 V CC
Courant résiduel maximal	100 mA état ouvert
Type de protection	Protection contre les courts-circuits
Fréquence de commutation	<= 150 Hz
Chute de tension maximale	<2,5 V (fermé)
Consommation électrique	< 15 mA
Retard à la disponibilité maxi	100 ms
Retard récupération maxi	10 ms
Courant commuté maximum	200 mA
Marquage	CE
Réglage	Sensibilité par potentiomètre
Longueur du filetage	48,5 mm
Longueur	74,5 mm
Poids du produit	0,27 kg

## Environnement

Normes	EN/IEC 60947-5-2
Certifications du produit	CULus
Température de fonctionnement	-10...60 °C
Tenue aux vibrations	10 gn amplitude = 1 mm (f = 10...55 Hz) se conformer à CEI 60068-2-6
Tenue aux chocs mécaniques	30 gn pour 11 ms se conformer à CEI 60068-2-27
Tenue aux décharges électrostatiques	4 kV contact se conformer à CEI 6100-4-11 8 kV air se conformer à CEI 6100-4-11
Tenue aux champs électromagnétiques rayonnés	3 V/m se conformer à CEI 61000-4-3
Tenue aux transitoires rapides	2 kV se conformer à CEI 61000-4-4

## Emballage

Poids de l'emballage 1	0,160 kg
Hauteur de l'emballage 1	0,400 dm
Largeur de l'emballage 1	1,300 dm
Longueur de l'emballage 1	1,400 dm

## Durabilité de l'offre

Directive RoHS UE	Conformité pro-active (Produit en dehors du scope légal RoHS UE) <a href="#">Déclaration RoHS UE</a>
Sans métaux lourds toxiques	Oui
Sans mercure	Oui
Information sur les exemptions RoHS	<a href="#">Oui</a>

## Garantie contractuelle

Garantie	18 mois
----------	---------

# Fiche technique du produit XT230A1PAL2

## Encombres

### Dimensions

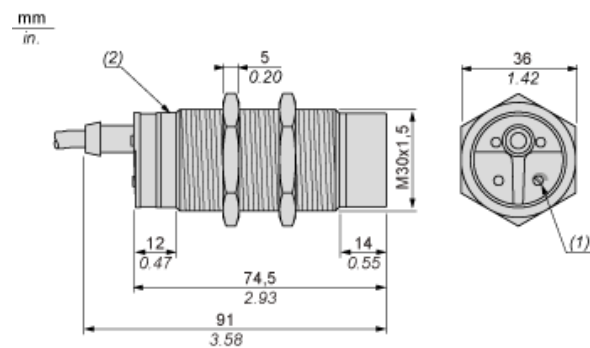

- (1) Potentiomètre de réglage
- (2) Voyant

# Fiche technique du produit XT230A1PAL2

## Montage et périmètre de sécurité

### Installation

#### Distances minimales de montage (mm)

Côte à côte

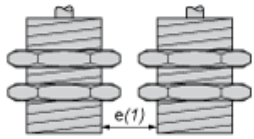

$$e(1) \geq 60$$

Face à face

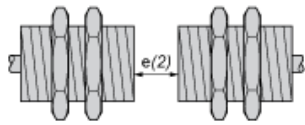

$$e(2) \geq 90$$

Face à un objet métallique

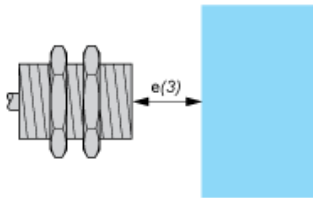

$$e(3) \geq 45$$

Montage en support

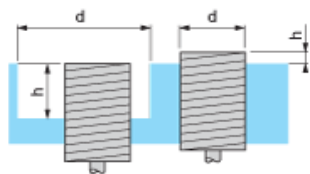

$$d \geq 90$$

$$h \geq 30$$

Couple de serrage de l'écrou de fixation : 8 N.m

### Réglage

---

#### Réglage de sensibilité

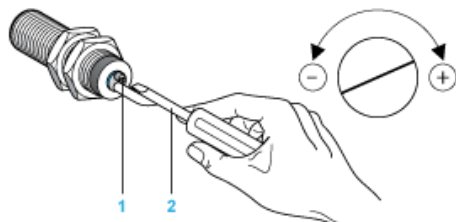

- (1) Potentiomètre de réglage
- (2) Tournevis (inclus avec le capteur)

# Fiche technique du produit XT230A1PAL2

## Schémas de raccordement

---

### Schéma de câblage

---

#### Précâblé

3 fils CC, sortie PNP NO

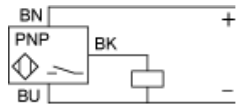

(BU) Bleu  
(BN) Marron  
(BK) Noir