



Principales

Gamme de produits	Modicon ABE7
Fonction produit	Embase relais sortie électromécanique
[Us] tension d'alimentation	24 V CC pour extrémité de l'automate
Nombre de canaux	16
Nombre de bornes par voie	2

Complémentaires

Type de bornier	Amovible
Distribution des polarités	Sans volt
Mode de fixation	Par clips (rail DIN symétrique 35 mm) Par vis (plaque solide ac kit fixation)
Largeur	206 mm
Courant maxi par groupe de sorties	10 A
Courant par voie	5 A pour extrémité du préactionneur
Courant commuté minimum	10 mA à ≥ 5 V
Tension de retombée	2,4 V à 20 °C (extrémité de l'automate)
Fréquence de commutation	$\leq 0,5$ Hz ≤ 10 Hz
Réglage du seuil en tension	19,7 V à 40 °C
Courant de retombée	1 mA à 20 °C
Puissance dissipée maximale par voie en W	0,36 W (extrémité de l'automate)
Description des contacts	1 "F" pour extrémité du préactionneur
Tension de coupure maximale	250 V CA 50/60 Hz se conformer à IEC 60947-5-1 30 V CC se conformer à IEC 60947-5-1
Durée de vie électrique	500000 cycle, courant maximum de commutation: 600 mA à 24 V DC-13 10 ms (extrémité du préactionneur)

Clause de non responsabilité : Cette documentation n'est pas destinée à remplacer ou à déterminer l'adéquation ou la fiabilité de ces produits dans le cadre d'une application spécifique

	500000 cycle, courant maximum de commutation: 1500 mA à 230 V AC-12 (extrémité du préactionneur)
	500000 cycle, courant maximum de commutation: 1500 mA à 24 V DC-12 (extrémité du préactionneur)
	500000 cycle, courant maximum de commutation: 900 mA à 230 V AC-15 (extrémité du préactionneur)
Fiabilité électrique	0,00000001
Temps de fonctionnement	<= 10 ms excitation bobine + fermeture "F" <= 5 ms désexcitation bobine + ouverture "F"
Durée des rebonds de contact	<= 5 ms 1 "F"
Taux de disponibilité en Hz	10 Hz sans charge 0,5 Hz au courant nominal
Endurance mécanique	20000000 cycle
[Uimp] tension assignée de tenue aux chocs	2,5 kV se conformer à IEC 60947-1
[Ui] tension d'isolement	2000 V
Catégorie d'installation	II se conformer à IEC 60664-1
Couple de serrage	0,6 N.m avec plat Ø 3,5 mm tournevis
Poids du produit	0,405 kg

Environnement

Temps maximal d'immunité aux micro coupures	5 ms
Tenue diélectrique	2000 V se conformer à IEC 60947-1
Certifications du produit	GL CSA DNV BV LROS (Lloyds register of shipping) UL
Degré de protection IP	IP2x se conformer à CEI 60529
Traitement de protection	TC
Tenue au fil incandescent	750 °C, temps d'extinction <30 s se conformer à CEI 60695-2-11
Tenue aux chocs mécaniques	15 gn pour 11 ms se conformer à CEI 60068-2-27
Résistance aux champs rayonnés	10 V/m (26000000...1000000000 Hz) se conformer à CEI 61000-4-3 niveau 3
Tenue aux transitoires rapides	2 kV niveau 3 se conformer à CEI 61000-4-4
Température de fonctionnement	-5...60 °C se conformer à IEC 61131-2
Température ambiante pour le stockage	-40...80 °C se conformer à IEC 61131-2
Degré de pollution	2 se conformer à IEC 60664-1

Emballage

Poids de l'emballage 1	0,581 kg
Hauteur de l'emballage 1	0,750 dm
Largeur de l'emballage 1	2,200 dm
Longueur de l'emballage 1	0,900 dm

Durabilité de l'offre

Statut environnemental de l'offre	Produit Green Premium
Régulation REACH	Déclaration REACH
Sans SVHC REACH	Oui
Directive RoHS UE	Conformité pro-active (Produit en dehors du scope légal RoHS UE) Déclaration RoHS UE
Sans mercure	Oui
Information sur les exemptions RoHS	Oui
Régulation RoHS Chine	Déclaration RoHS pour la Chine
Profil environnemental	Profil environnemental du Produit

Profil de circularité	Informations de fin de vie
DEEE	Sur le marché de l'Union Européenne, le produit doit être mis au rebut selon un protocole spécifique de collecte des déchets et ne jamais être jeté dans une poubelle d'ordures ménagères.

Garantie contractuelle

Garantie	18 mois
----------	---------

Fiche technique du produit ABE7R16S210

Encombres

Dimensions

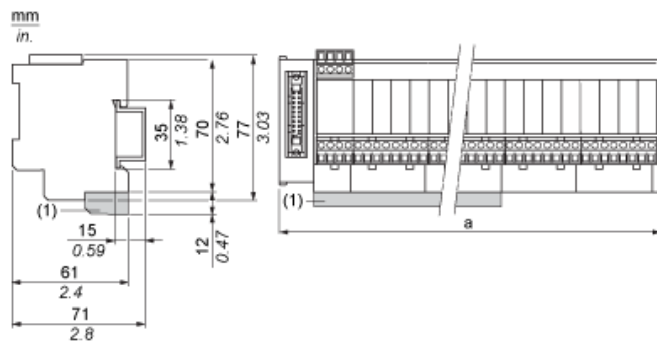

(1) ABE7BV20 / ABE7BV20E

ABE7	a en mm	a en pouces
R16S111 / R16S111E	125	4.92
R16S21 / R16S21•E	206	8.11

Fiche technique du produit ABE7R16S210

Montage et périmètre de sécurité

Montage

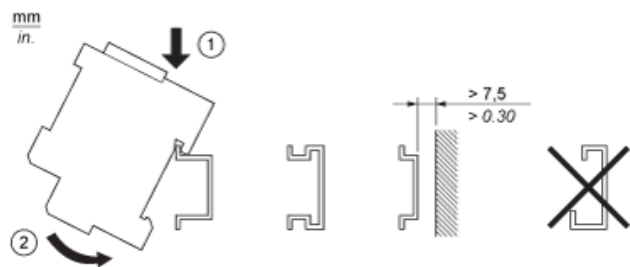

Fiche technique du produit ABE7R16S210

Schémas de raccordement

HE10 16 Voies

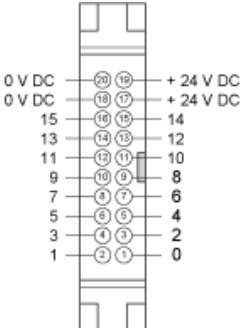

Fiche technique du produit ABE7R16S210

Schémas de raccordement

Schéma de câblage

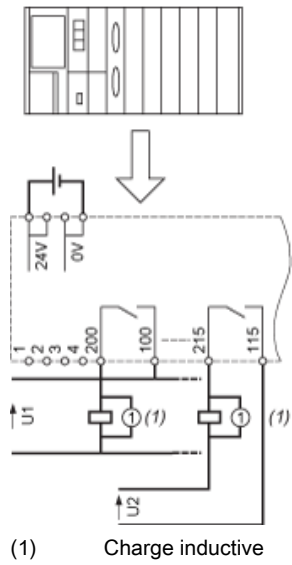

Fiche technique du produit ABE7R16S210

Courbes de performance

Courbes de détermination du type et de la longueur du câble en fonction du courant

Embase 16 voies

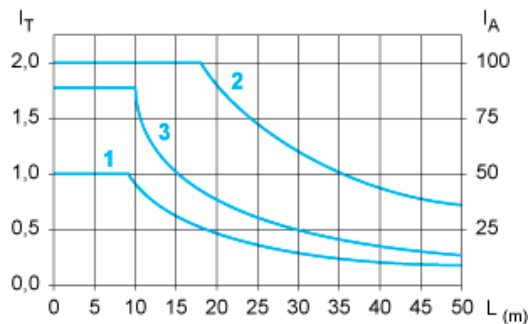

L Longueur du câble

I_T Courant total par embase (A)

I_A Courant moyen par voie (mA)

(1) Câbles TSXCDP••2 et ABFH20H••0 à section nominale de 0,08 mm² (AWG 28).

(2) Câbles TSXCDP••3 à section nominale de 0,34 mm² (AWG 22).

(3) Câbles à section nominale de 0,13 mm² (AWG 26).

Les courbes sont données pour une chute de tension de 1 V dans le câble. Pour une tolérance pour n volts, multiplier la longueur déterminée à partir du graphique par n.

Fiche technique du produit ABE7R16S210

Courbes de performance

Durabilité électrique (en millions de cycles de fonctionnement), conformément à la norme CEI 60947-5-1

Multiplier toutes les valeurs de durabilité par 0,75 pour l'ABR7S23

Charges CC

Courbes DC12

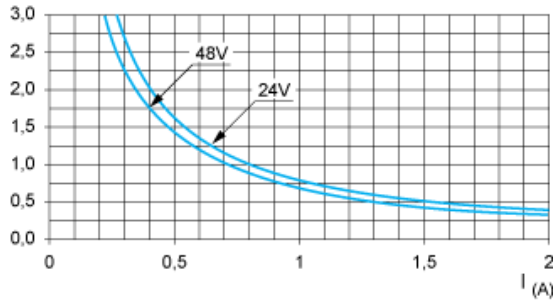

DC12 contrôle des charges résistives et des charges à état solide isolées par l'optocoupleur, $I/R \leq 1$ ms.

Courbes DC13

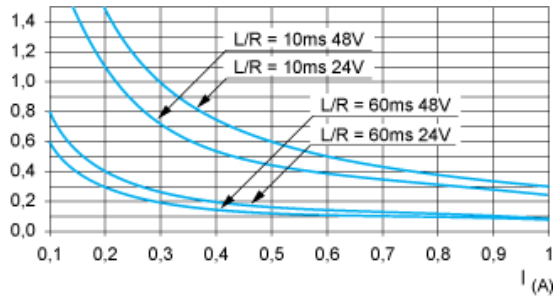

DC13 commutation des électroaimants, $L/R \leq 2 \times (U_e \times I_e)$ en ms, U_e : tension nominale de fonctionnement, I_e : courant nominal de fonctionnement (avec

Charges CA

Courbes AC12

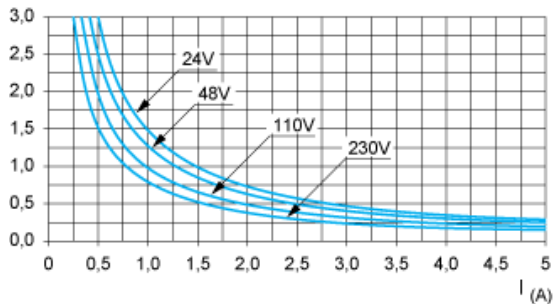

AC12 contrôle des charges résistives et des charges à état solide isolées par l'optocoupleur, $\cos \phi \geq 0,9$.

Courbes AC14

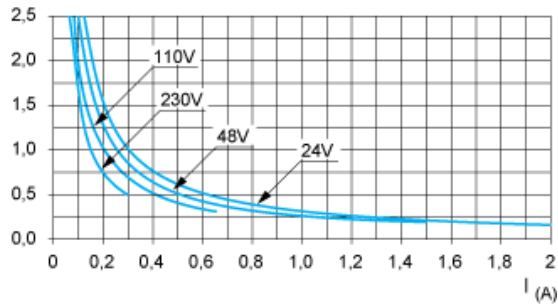

AC14 contrôle des petites charges électromagnétiques ≤ 72 VA, pour établir le contact : $\cos \phi = 0,3$, pour le couper : $\cos \phi = 0,3$.

Courbes AC15

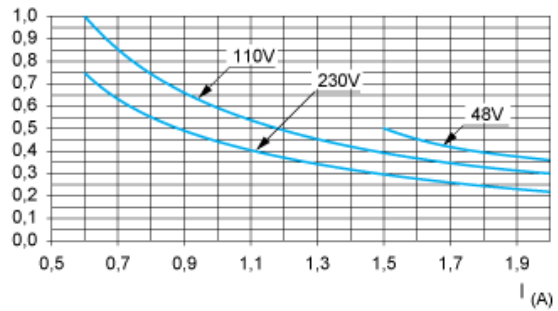

AC15 contrôle des charges électromagnétiques > 72 VA, pour établir le contact : $\cos \phi = 0,7$, pour le couper : $\cos \phi = 0,4$.